

TEHNIČKI LIST

# SemDrain® kanalica za atmosfersko odvodnjavanje



A15

**DIY A15 pocinčana čelična rešetka, plastična zaštitna ivica**  
(Rasterska mera u m)

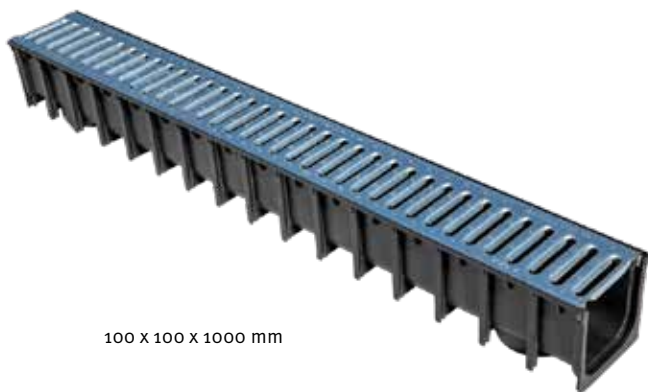



100 X 100 X 1000 mm



<b>Izgled</b>	<p><b>Rešetka:</b> pocinčvana čelična rešetka  <b>Ivica:</b> plastična zaštitna ivica  <b>Polaganje:</b> ručno</p>
<b>Osobine proizvoda</b>	<ul style="list-style-type: none"> <li>• Materijal: polipropilen sa odličnim mehaničkim, fizičkim i hemijskim svojstvima</li> <li>• Otpornost na visoke temperature, soli, kiseline i baze</li> <li>• Mala masa, visoka krutost</li> <li>• Muško/ženski sistem za ugradnju sa već ugrađenim rešetkama</li> <li>• Jednostavan pristup kanalici – lako čišćenje</li> </ul>
<b>Područje primene</b>	Putne površine koje koriste isključivo pešaci i biciklisti, kao i slične površine poput zelenih površina, vrtnih površina, školskih dvorišta.

## Tehničke specifikacije

Klasa nosivosti A15		Sila opterećenja 15 kN	Masa opterećenja 1500 kg
<b>Dimenzije mm</b>		Masa kg / kom	Količina kom/pal
			Masa kg/pal
L X H	L1 X H1	2,4	80
100 X 50	125 X 117		

### Polaganje

ručno	mašinski
X	

### Nosivost površine

pešaci	automobil	teretno vozilo
X		

TEHNIČKI LIST

**SemDrain**® kanalica za atmosfersko odvodnjavanje



PP kanalica  
Plastična zaštitna ivica

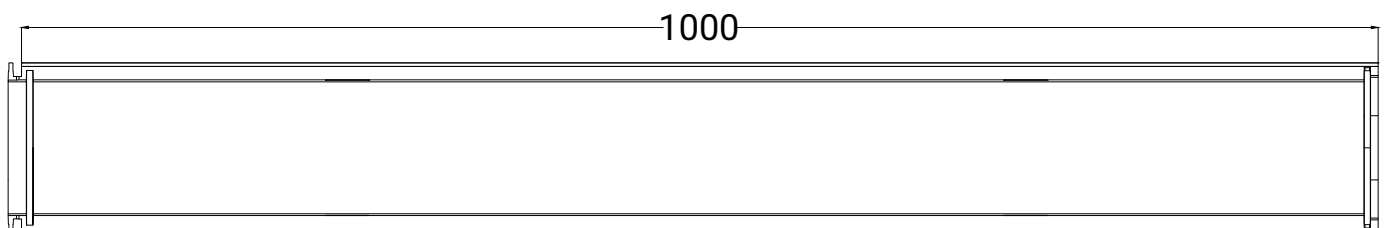
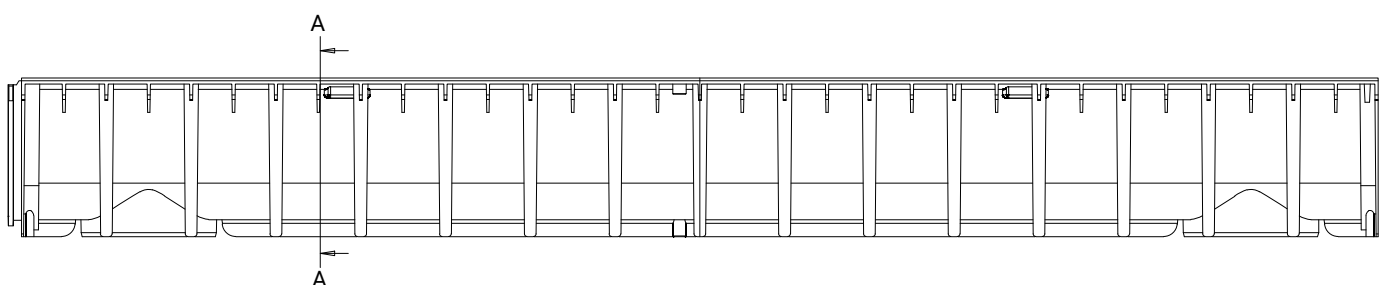
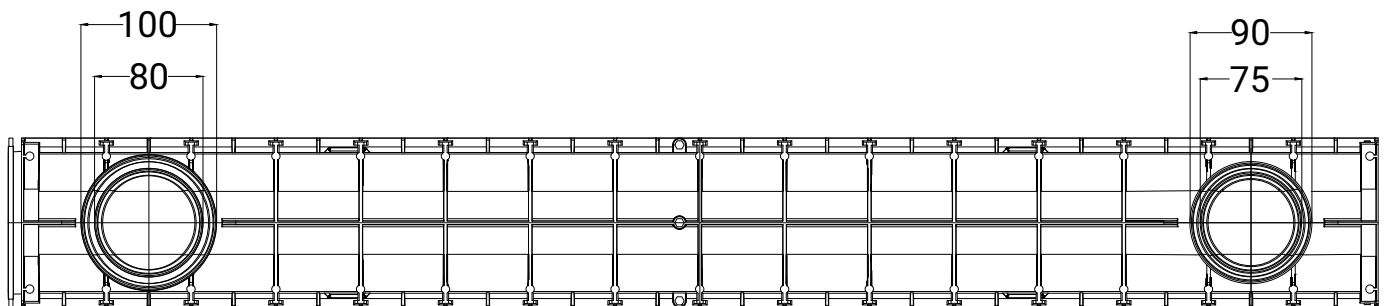
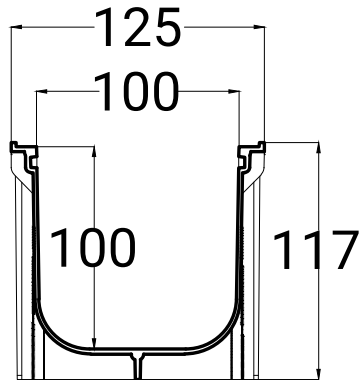

**Polaganje**

ručno	mašinski
X	

**Nosivost površine**

pešaci	automobil	teretno vozilo
X		

TEHNIČKI LIST

**SemDrain®** kanalica za atmosfersko odvodnjavanje



Pocinkovano čelična rešetka  
Upojna površina: 260 cm<sup>2</sup>/m  
Masa: 1,2 kg/m

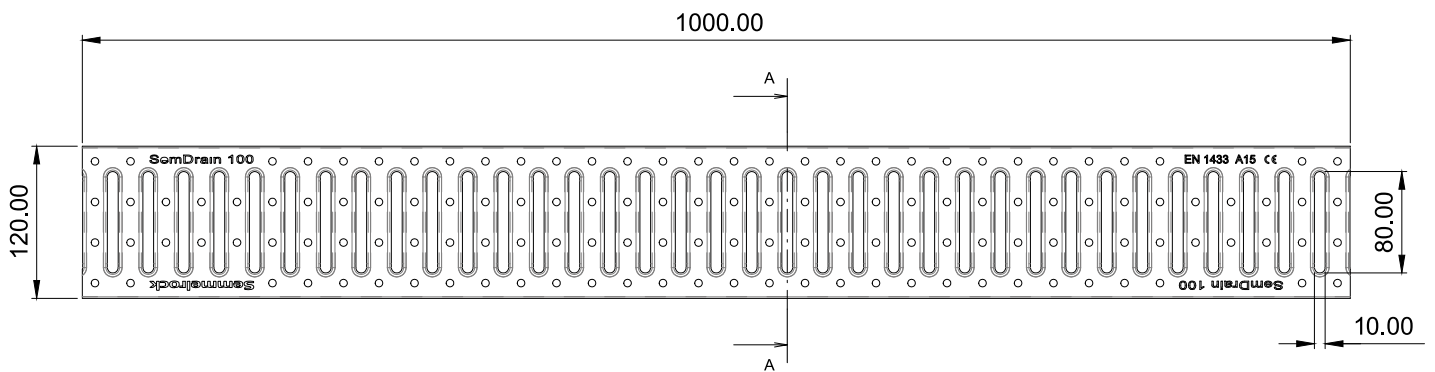
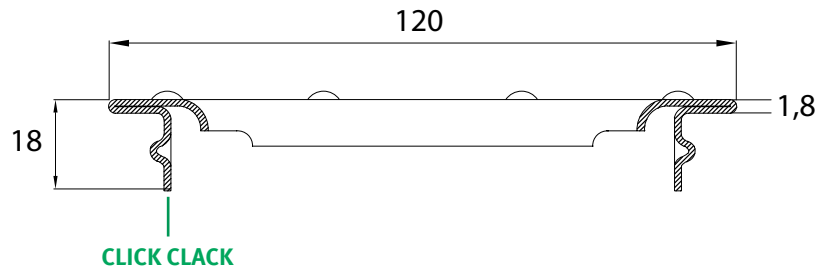

**Dodatna oprema**

DIY Čeoni poklopac

SemDrain četvorosmerni priključak

Adapter za vertikalni priključak Ø 90-100/110



Za više informacija pogledati tehnički list Dodatna oprema kanala za atmosfersko odvodnjavanje.

**Polaganje**

ručno	mašinski
X	

**Nosivost površine**

pešaci	automobil	teretno vozilo
X		