

TEHNIČKI LIST

SemDrain® kanalica za atmosfersko odvodnjavanje



A15

DIY kit A15 pocinkovana čelična rešetka, plastična zaštitna ivica

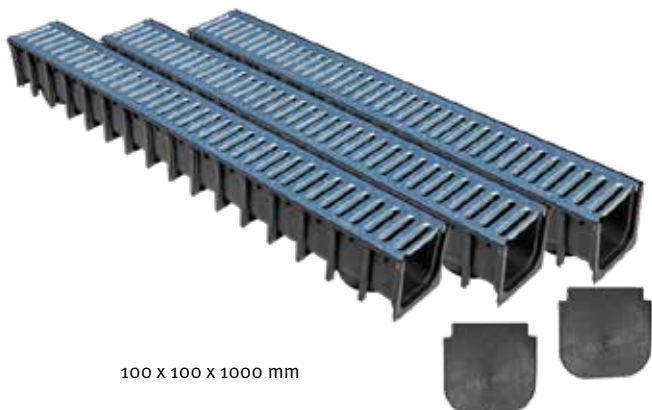

100 X 100 X 1000 mm



DIY

Izgled	<p>Rešetka: pocinkovana čelična rešetka Rubovi: plastična zaštitna ivica Polaganje: ručno</p>
Osobine proizvoda	<ul style="list-style-type: none"> • SemDrain kit sadrži 3 kom DIY kanalica za atmosfersko odvodnjavanje i 2 završne kape • Materijal: polipropilen sa odličnim mehaničkim, fizičkim i hemijskim svojstvima • Otpornost na visoke temperature, soli, kiseline i baze • Mala masa, visoka krutost • Muško/ženski sistem za ugradnju sa već ugrađenim rešetkama • Jednostavan pristup kanalici – lako čišćenje
Područje primene	Putne površine koje koriste isključivo pešaci i biciklisti, kao i sličan prostor poput zelenih površina, vrtnih površina, školskih dvorišta.

Tehničke specifikacije

Klasa nosivosti A15		Sila opterećenja 15 kN	Masa opterećenja 1500 kg	
Dimenzije mm		Masa kg / kit	Količina kom/pal	Masa kg/pal
L X H	L1 X H1	7,2	42	302,4
100 x 100	125 x 117			

Polaganje

ručno	mašinski
X	

Nosivost površine

Pešaci	automobil	teretno vozilo
X		

TEHNIČKI LIST

SemDrain® kanalica za atmosfersko odvodnjavanje



PP kanalica
Plastična zaštitna ivica

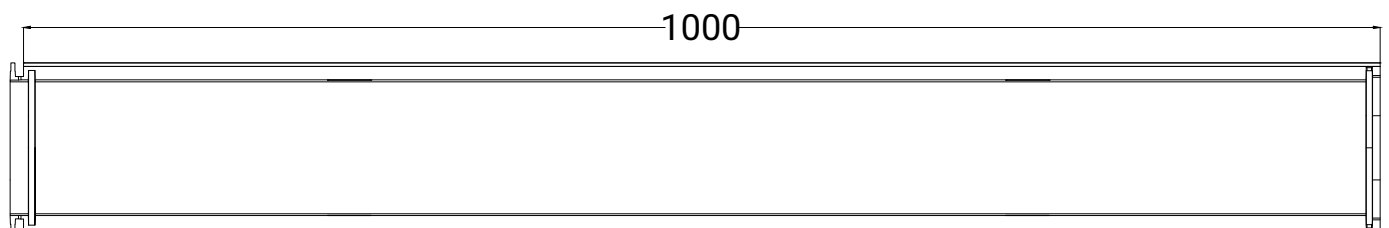
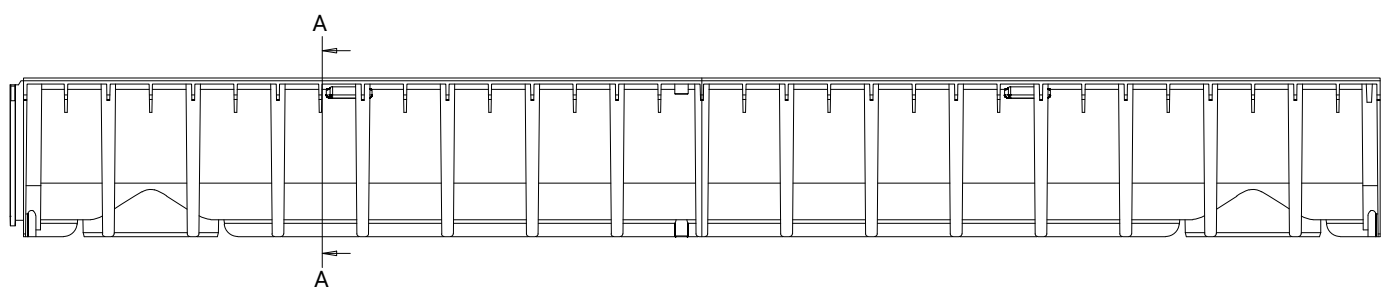
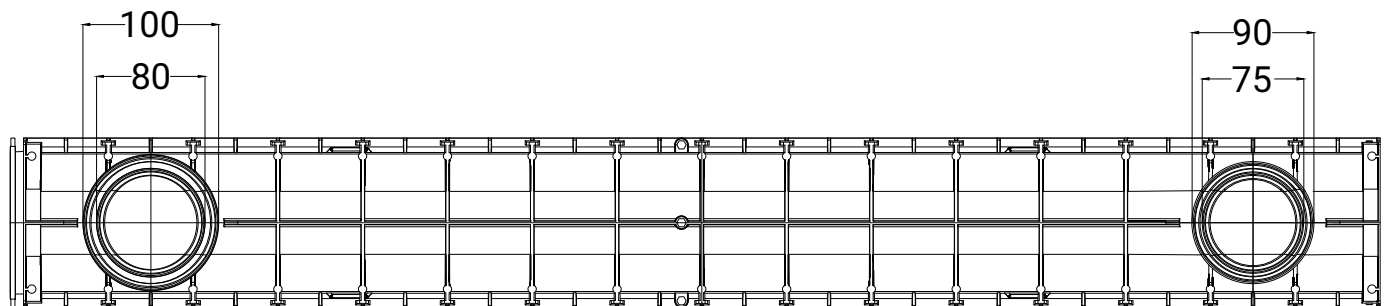
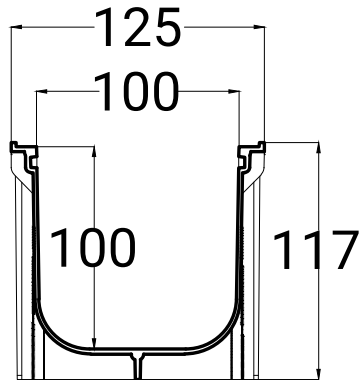

Polaganje

ručno	mašinski
X	

Nosivost površine

Pešaci	automobil	teretno vozilo
X		

TEHNIČKI LIST

SemDrain® kanalica za atmosfersko odvodnjavanje



Pocinkovano čelična rešetka rešetka

Upojna površina: 260 cm²/m

Masa: 1,2 kg/m

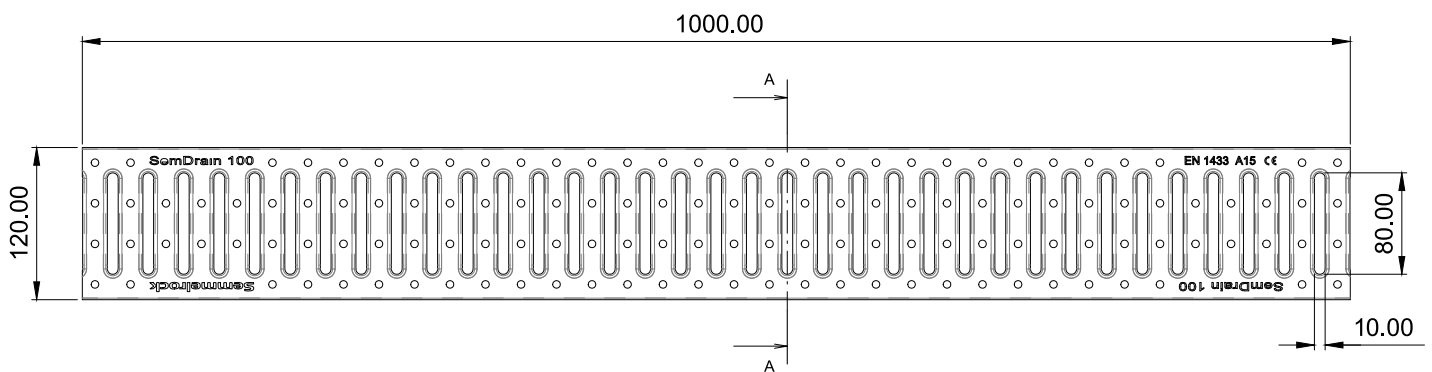
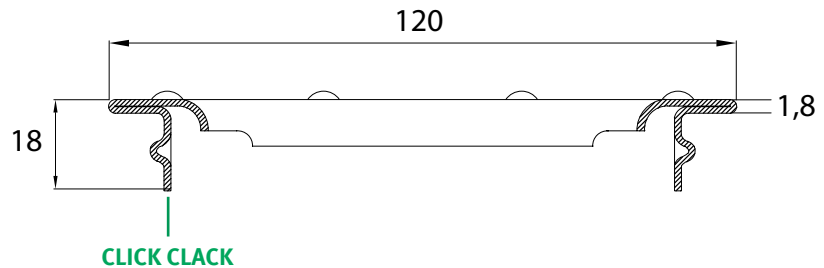

Čeoni poklopac

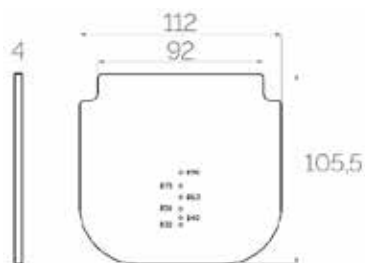

Dodatna oprema

SemDrain četvorosmerni priključak

Adapter za vertikalni priključak Ø 90-100/110



Za više informacija pogledati tehnički list Dodatna oprema kanala za atmosfersko odvodnjavanje.

Polaganje		Nosivost površine		
ručno	mašinski	pešaci	automobil	teretno vozilo
X		X		